



**Elektroinstallationszubehör  
Inhaltsverzeichnis**

Produkt	Abbildung	Seite
Stromleitung		2
Wago Klemmen		3
Britclips® Befestigung und Montage Zubehör für Industrie Installation		4 - 7

**Technische Angaben:**

Die Technischen Angaben in diesem Katalog entsprechen dem Stand bei Drucklegung und sind nach besten Wissen ermittelt worden. Dennoch behalten wir uns Irrtümer und Druckfehler vor. Die Angaben dienen der näheren Artikelbeschreibung, sind jedoch keine zugesicherten Eigenschaften nach § 459 BGB, wenn sie nicht ausdrücklich als solche bezeichnet werden.

**Änderungen:**

Änderungen zu Gunsten des Technischen Fortschritts bzw. Anpassungen an geänderte Normen oder Vorschriften bleiben vorbehalten.

**Fotos und Strichzeichnungen:**

Fotos und Strichzeichnungen in diesem Katalog sind Ausführungsbeispiele und nicht verbindlich für die Ausführung bei Lieferung.

## Stromleitung

Die Feuchtraumleitung NYM-J ist für Industrie- und Hausinstallationen geeignet und kann in trockenen, feuchten und nassen Räumen verwendet werden. Hier kann sie sowohl auf oder unter Putz, in Mauerwerk und Beton fest verlegt werden. Davon ausgenommen ist die direkte Einbettung in Schüttel-, Rüttel- oder Stampfbeton. Die Feuchtraumleitung kann ebenso im Außenbereich verwendet werden, sofern sie vor direkter Sonneneinstrahlung geschützt ist. Die Leitung ist nicht geeignet für die Verlegung im direkten Erdreich.

### NYM-J Mantelleitung 3 \* 1,5 mm<sup>2</sup>, grau mit Schutzleiter

Artikel	PG-NYM-J3G1,5	Querschnitt	1,5 mm <sup>2</sup>	Material / Form / Farbe	PVC / Rund / Grau
Typ	NYM-J3G1,5	Adern Anzahl	3	Eigenschaften	feuchtigkeitsbeständig
Rollenlänge	50 / 100 m	Nennspannung	300 / 500 V	Garantie	5 Jahre

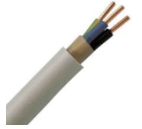

### NYM-J Mantelleitung 5 \* 1,5 mm<sup>2</sup>, grau mit Schutzleiter

Artikel	PG-NYM-J5G1,5	Querschnitt	1,5 mm <sup>2</sup>	Material / Form / Farbe	PVC / Rund / Grau
Typ	NYM-J5G1,5	Adern Anzahl	5	Eigenschaften	feuchtigkeitsbeständig
Rollenlänge	50 / 100 m	Nennspannung	300 / 500 V	Garantie	5 Jahre



### NYM-J Mantelleitung 3 \* 2,5 mm<sup>2</sup>, grau mit Schutzleiter

Artikel	PG-NYM-J3G2,5	Querschnitt	2,5 mm <sup>2</sup>	Material / Form / Farbe	PVC / Rund / Grau
Typ	NYM-J3G2,5	Adern Anzahl	3	Eigenschaften	feuchtigkeitsbeständig
Rollenlänge	50 / 100 m	Nennspannung	300 / 500 V	Garantie	5 Jahre



### NYM-J Mantelleitung 5 \* 2,5 mm<sup>2</sup>, grau mit Schutzleiter

Artikel	PG-NYM-J5G2,5	Querschnitt	2,5 mm <sup>2</sup>	Material / Form / Farbe	PVC / Rund / Grau
Typ	NYM-J5G2,5	Adern Anzahl	5	Eigenschaften	feuchtigkeitsbeständig
Rollenlänge	50 / 100 m	Nennspannung	300 / 500 V	Garantie	5 Jahre

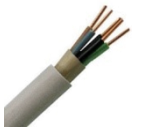

### NYM-J Mantelleitung 7 \* 1,5 mm<sup>2</sup>, grau mit Schutzleiter

Artikel	PG-NYM-J5G2,5	Querschnitt	2,5 mm <sup>2</sup>	Material / Form / Farbe	PVC / Rund / Grau
Typ	NYM-J5G2,5	Adern Anzahl	5	Eigenschaften	feuchtigkeitsbeständig
Rollenlänge	50 / 100 m	Nennspannung	300 / 500 V	Garantie	5 Jahre

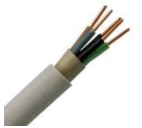

## Starkstromleitung

Das Erdkabel NYY-J 3x1,5 ist ein Energie- und Steuerkabel, für Industrie- und Hausinstallationen geeignet. Es kann im Innenbereich zur festen Verlegung, vorzugsweise in Kabelkanälen, verwendet werden.

Im Außenbereich kann es, insbesondere im direkten Erdreich, in Beton und im Wasser verwendet werden, sofern keine Gefahr einer mechanischen Beschädigung zu erwarten ist.

### NYY-J Mantelleitung 3 \* 1,5 mm<sup>2</sup>, schwarz mit Schutzleiter

Artikel	PG-NYY-J3x1,5	Querschnitt	1,5 mm <sup>2</sup>	Material / Form / Farbe	PVC / Rund / Schwarz
Typ	NYY-J3x1,5	Adern Anzahl	3	Eigenschaften	feuchtigkeitsbeständig
Rollenlänge	50 m	Nennspannung	300 / 500 V	Garantie	5 Jahre



## Kabel-Verbindungs-muffe

Muffe für Verbindungen von Kunststoffkabeln und Leitungen aus PVC, PE, EPR und VPE (z.B. N(A)YY, NYM, H05).

**Formschale:** zweiteilig, schwarz, wieder zu öffnen, incl. Zugentlastung, flammenhemmend (UL94 V0),

Für den Einsatz in Innenräumen, Erdreich und Freiluft, Gehäuse aus PA66, halogenfrei, UV-, alterungs- und witterungsbeständig. Gefüllt mit RELICON Gel, hochisolierend >1kV, kennzeichnungsfrei. Einfache Montage durch Verbinderblock. System geprüft nach DIN EN 60998-2-1:2004.

Artikel	PG-MP17008400	Hauptleitung von	3 x 0,5 mm <sup>2</sup>	Schutzklasse	
Abmessung	29 * 24 * 100 mm	Hauptleitung bis	3 x 2,5 mm <sup>2</sup>	Betriebstemperatur	-30 °C bis +130 °C
Spannungsbereich	250V, 16A	Hauptleitung Abmessung	6.5-12 mm	Garantie	2 Jahre
		Schutzart	IP68		



## Compact Verbindungsdosenklemme

Die Wago Compact Steckklemme eignet sich ideal für die sichere Verbindung von eindrähtigen Leitern.

Sie dient dazu, einen festen, aber auch wieder lösbaren Anschluss herzustellen.

Durch die einfache Stecktechnik können Leiter mit dem Anschlussbereich 0,5 mm<sup>2</sup> – 2,5 mm<sup>2</sup> schnell miteinander verbunden oder getrennt werden. Sie verfügt über eine kompakte Bauweise und lässt sich ohne Schraubendreher schnell und einfach anbringen.

### Compact Verbindungsdosenklemme 2 Leiter-Klemme

Artikel	PG-VK-2273-202	Nennstrom	24 A	Menge pro VE	100 Stk.
Abmessung	10 * 16,7 * 5,8 mm	Querschnitt	0,5 - 2,5 mm <sup>2</sup>	Menge pro Karton	1.000 Stk.
Nennspannung	450 V	Leiter Anzahl	2	Garantie	2 Jahre
Farbe	Weiß, Transparent				



### Compact Verbindungsdosenklemme 3 Leiter-Klemme

Artikel	PG-VK-2273-203	Nennstrom	24 A	Menge pro VE	100 Stk.
Abmessung	14 * 16,7 * 5,8 mm	Querschnitt	0,5 - 2,5 mm <sup>2</sup>	Menge pro Karton	1.000 Stk.
Nennspannung	450 V	Leiter Anzahl	3	Garantie	2 Jahre
Farbe	Orange, Transparent				



### Compact Verbindungsdosenklemme 4 Leiter-Klemme

Artikel	PG-VK-2273-204	Nennstrom	24 A	Menge pro VE	100 Stk.
Abmessung	18 * 16,7 * 5,8 mm	Querschnitt	0,5 - 2,5 mm <sup>2</sup>	Menge pro Karton	1.000 Stk.
Nennspannung	450 V	Leiter Anzahl	4	Garantie	2 Jahre
Farbe	Rot, Transparent			Einzelpreis Netto	0,19 €



### Compact Verbindungsdosenklemme 5 Leiter-Klemme

Artikel	PG-VK-2273-205	Nennstrom	24 A	Menge pro VE	100 Stk.
Abmessung	22 * 16,7 * 5,8 mm	Querschnitt	0,5 - 2,5 mm <sup>2</sup>	Menge pro Karton	1.000 Stk.
Nennspannung	450 V	Leiter Anzahl	5	Garantie	2 Jahre
Farbe	Gelb, Transparent				



### Compact Verbindungsdosenklemme 5 Leiter-Klemme

Artikel	PG-VK-2273-208	Nennstrom	24 A	Menge pro VE	50 Stk.
Abmessung	18 * 16,7 * 10,4 mm	Querschnitt	0,5 - 2,5 mm <sup>2</sup>	Menge pro Karton	500 Stk.
Nennspannung	450 V	Leiter Anzahl	8	Garantie	2 Jahre
Farbe	Lichtgrau, Transparent				



## Compact Hebelklemme

Die Wago Compact Hebelklemme ist universell für feindrahtige, eindrahtige und mehrdrahtige Leiter geeignet.

Mit dem Anschlussbereich 0,14 mm<sup>2</sup> – 4 mm<sup>2</sup> klemmt sie alle unterschiedlichen Anschlussleiter von Leuchten, Jalousien, Markisen, Tür- und Torsteuerungen, Sprechanlagen, Pumpen oder Lautsprechern - und das alles sogar ohne Werkzeug. Zudem ist die Compact Hebelklemme ideal geeignet zum direkten Verkleben ohne Aderendhülse bei flexiblen Leitern.

### Compact Verbindungshebelklemme 2 Leiter-Klemme

Artikel	PG-VK-221-412	Nennstrom	32 A	Menge pro VE	100 Stk.
Abmessung	13,1 * 18 * 8,3 mm	Querschnitt	0,14 - 4 mm <sup>2</sup>	Menge pro Karton	1.000 Stk.
Nennspannung	450 V	Leiter Anzahl	2	Garantie	2 Jahre
Farbe	Orange, Transparent				



### Compact Verbindungshebelklemme 3 Leiter-Klemme

Artikel	PG-VK-221-413	Nennstrom	32 A	Menge pro VE	50 Stk.
Abmessung	18,7 * 18,6 * 8,3 mm	Querschnitt	0,14 - 4 mm <sup>2</sup>	Menge pro Karton	500 Stk.
Nennspannung	450 V	Leiter Anzahl	3	Garantie	2 Jahre
Farbe	Orange, Transparent				



### Compact Verbindungshebelklemme 5 Leiter-Klemme

Artikel	PG-VK-221-415	Nennstrom	32 A	Menge pro VE	25 Stk.
Abmessung	29,9 * 18,6 * 8,3 mm	Querschnitt	0,14 - 4 mm <sup>2</sup>	Menge pro Karton	200 Stk.
Nennspannung	450 V	Leiter Anzahl	5	Garantie	2 Jahre
Farbe	Orange, Transparent				



## Britclips® FC

zur Befestigung an Stahlträgern ohne Schweißen oder Bohren mit Bohrung (Ø 7 mm) zur Aufnahme von S-Haken, Schraube/Mutter, usw.,

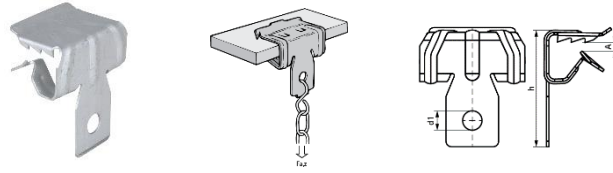

Artikel	08-50020004	08-50020009	08-50020016	08-50020020	08-50020030
Matchcode	FC4	FC8	FC14	FC20	FC28
A: Flanschstärke	2 - 4 mm	4 - 8 mm	8 - 14 mm	14 - 20 mm	20 - 28 mm
B: Breite	-				
R: Gewindeaufnahme ( Innengewinde )	-				
d1: Durchmesser Bohrung	7 mm				
d2: Durchmesser Bohrung	-				
h: Höhe	27 mm	39 mm	41 mm	47 mm	56 mm
G: Gewindeanschluss ( Außengewinde )	-				
Fa,z (N): Max zulässige Last in z- Richtung	450	950	950	950	950
D: Durchmesser Leitungsanbindung	-				
Menge pro Karton	100 Stk.				
Menge pro Palette	-				
Garantie	2 Jahre				

## Britclips® FC ICC

zur Befestigung an Stahlträgern ohne Schweißen oder Bohren geeignet für Rohr- und Kabelbefestigung horizontal, vertikal oder quer in Bezug auf Träger, Kabelclip 360° drehbar

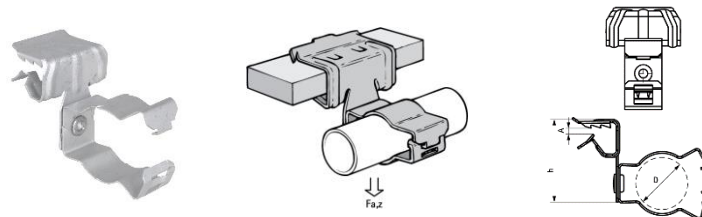

Artikel	08-50122404	08-50122409	08-50122416	08-50122420	08-FC28 ICC24
Matchcode	FC4 ICC24	FC8 ICC24	FC14 ICC24	FC20 ICC24	50122430
A: Flanschstärke	2 - 4 mm	4 - 8 mm	8 - 14 mm	14 - 20 mm	20 - 28 mm
B: Breite	-				
R: Gewindeaufnahme ( Innengewinde )	-				
d1: Durchmesser Bohrung	-				
d2: Durchmesser Bohrung	-				
h: Höhe	27 mm	39 mm	41 mm	47 mm	56 mm
G: Gewindeanschluss ( Außengewinde )	-				
Fa,z (N): Max zulässige Last in z- Richtung	450				
D: Durchmesser Leitungsanbindung	18 - 24				
Menge pro Karton	50 Stk.				
Menge pro Palette	-				
Garantie	2 Jahre				
Preis Netto					

Artikel	08-50122604	08-50122609	08-50122616	08-50122620	08-50122630
Matchcode	FC4 ICC26	FC8 ICC26	FC14 ICC26	FC20 ICC26	FC28 ICC26
A: Flanschstärke	2 - 4 mm	4 - 8 mm	8 - 14 mm	14 - 20 mm	20 - 28 mm
B: Breite	-				
R: Gewindeaufnahme ( Innengewinde )	-				
d1: Durchmesser Bohrung	-				
d2: Durchmesser Bohrung	-				
h: Höhe	27 mm	39 mm	41 mm	47 mm	56 mm
G: Gewindeanschluss ( Außengewinde )	-				
Fa,z (N): Max zulässige Last in z- Richtung	450				
D: Durchmesser Leitungsanbindung	22 - 26				
Menge pro Karton	50 Stk.				
Menge pro Palette	-				
Garantie	2 Jahre				

### Britclips® FC M6 x 9

Britclips® zur Befestigung an Stahlträgern ohne Schweißen oder Bohren mit Gewindestift M6 x 9 mm zur Befestigung von Schellen, Verteilerkästen, usw.,

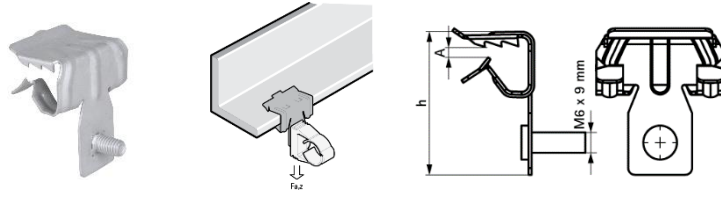

Artikel	08-50520604	08-50520609	08-50520616	08-50520620	08-50520630
Matchcode	FC4 M6x9	FC8 M6x9	FC14 M6x9	FC20 M6x9	FC28 M6x9
A: Flanschstärke	2 - 4 mm	4 - 8 mm	8 - 14 mm	14 - 20 mm	20 - 28 mm
B: Breite	-	-	-	-	-
R: Gewindeaufnahme ( Innengewinde )	-	-	-	-	-
d1: Durchmesser Bohrung	-	-	-	-	-
d2: Durchmesser Bohrung	-	-	-	-	-
h: Höhe	27 mm	39 mm	41 mm	47 mm	50 mm
G: Gewindeanschluss ( Außengewinde )	-	-	-	-	-
Fa,z (N): Max zulässige Last in z- Richtung	450	-	-	-	-
D: Durchmesser Leitungsanbindung	-	-	-	-	-
Menge pro Karton	100 Stk.	-	-	-	-
Menge pro Palette	-	-	-	-	-
Garantie	2 Jahre	-	-	-	-

### Britclips® FCU ICC

zur stabilen Befestigung unter Trägern ohne Schweißen oder Bohren, geeignet für Rohr- und Kabelbefestigung horizontal, vertikal oder quer in Bezug auf Träger, Kabelclip 360° drehbar

Artikel	08-51122407	08-51122413	08-51122420
Matchcode	FCU7 ICC24	FCU12,5 ICC24	FU20 ICC24
A: Flanschstärke	3,0 - 7,0 mm	8,0 - 12,5 mm	14,0 - 20,0 mm
B: Breite	-	-	-
R: Gewindeaufnahme ( Innengewinde )	-	-	-
d1: Durchmesser Bohrung	-	-	-
d2: Durchmesser Bohrung	-	-	-
h: Höhe	-	-	-
G: Gewindeanschluss ( Außengewinde )	-	-	-
Fa,z (N): Max zulässige Last in z- Richtung	450	-	-
D: Durchmesser Leitungsanbindung	19 - 22	-	-
Menge pro Karton	50 Stk.	-	-
Menge pro Palette	-	-	-
Garantie	2 Jahre	-	-

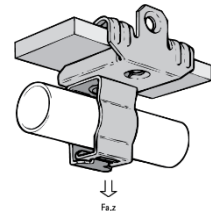

Artikel	08-51122607	08-51122613	08-51122620
Matchcode	FCU7 ICC26	FCU12,5 ICC26	FU20 ICC26
A: Flanschstärke	3,0 - 7,0 mm	8,0 - 12,5 mm	14,0 - 20,0 mm
B: Breite	-	-	-
R: Gewindeaufnahme ( Innengewinde )	-	-	-
d1: Durchmesser Bohrung	-	-	-
d2: Durchmesser Bohrung	-	-	-
h: Höhe	-	-	-
G: Gewindeanschluss ( Außengewinde )	-	-	-
Fa,z (N): Max zulässige Last in z- Richtung	450	-	-
D: Durchmesser Leitungsanbindung	23 - 25	-	-
Menge pro Karton	50 Stk.	-	-
Menge pro Palette	-	-	-
Garantie	2 Jahre	-	-

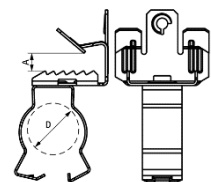

## Britclips® SB

zur stabilen Befestigung an Stahlträgern ohne Schweißen oder Bohren, verschiedene Befestigungsmöglichkeiten, mit Gewindeanschluss M6

Artikel	08-53420717	08-53421117
Matchcode	SB17 6,5	SB17 11
A: Flanschstärke	2 - 17 mm	
B: Breite	-	
R: Gewindeaufnahme ( Innengewinde )	11 mm	
d1: Durchmesser Bohrung	M6	
d2: Durchmesser Bohrung	6,0	
h: Höhe	36 mm	
G: Gewindeanschluss ( Außengewinde )	Ø 6,0 mm	
Fa,z (N): Max zulässige Last in z- Richtung	550	
D: Durchmesser Leitungsanbindung	-	
Menge pro Karton	100 Stk.	
Menge pro Palette	-	
Garantie	2 Jahre	

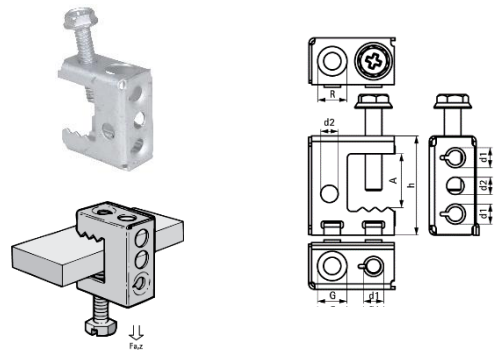

## Britclips® SB ICCS

geeignet für Rohr- und Kabelbefestigung horizontal, vertikal oder quer in Bezug auf Träger, Kabelclip 360° drehbar Kabelclip mit Sicherheitsverschluss (Zange zum Schließen verwenden)

Artikel	08-53122617
Matchcode	SB17 ICCS26
A: Flanschstärke	2 - 17 mm
B: Breite	
R: Gewindeaufnahme ( Innengewinde )	
d1: Durchmesser Bohrung	
d2: Durchmesser Bohrung	
h: Höhe	
G: Gewindeanschluss ( Außengewinde )	
Fa,z (N): Max zulässige Last in z- Richtung	450
D: Durchmesser Leitungsanbindung	23 - 25 mm
Menge pro Karton	50 Stk.
Menge pro Palette	-
Garantie	2 Jahre

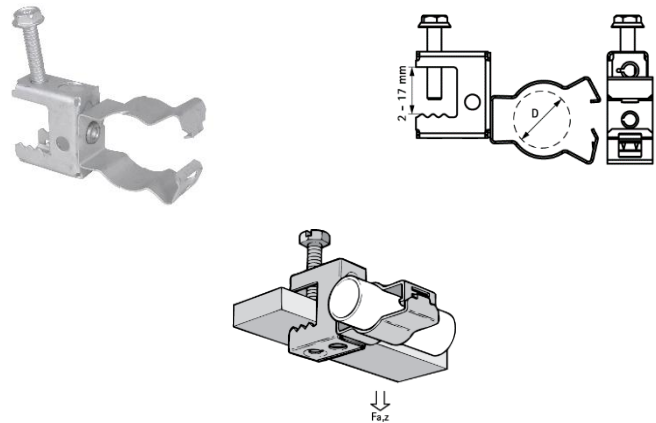

## BIS® Montagezubehör - Trägerklammern Modell C -

zur Befestigung an Stahlträgern ohne Schweißen oder Bohren, mit Sechskantschraube DIN 933 Klasse 8.8, Schraubenende mit Ringschneide (RS) nach EN ISO 4753 und Kontermutter

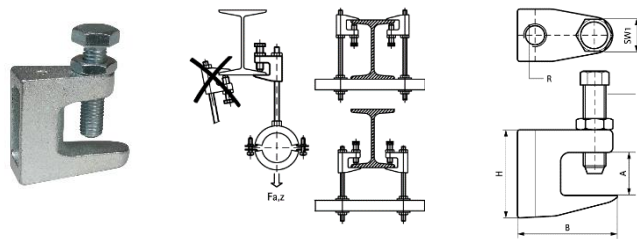

Artikel	08-6003006	08-6003008	08-6003010	08-6003310	08-6003012	08-6003016
Matchcode	TK10-M6	TK10-M8	TKN10-M10	TK16-M10	TK12-M12	TK16-M16
A: Flanschstärke	>23 mm	>23 mm	>20 mm	>28 mm	>26 mm	>28 mm
B: Breite	50 mm	50 mm	44 mm	58 mm	58 mm	58 mm
R: Gewindeaufnahme ( Innengewinde )	M6	M8	M10	M10	M12	M16
d1: Durchmesser Bohrung						
d2: Durchmesser Bohrung						
h: Höhe	45 mm	45 mm	42 mm	58 mm	54 mm	58 mm
G: Gewindeanschluss ( Außengewinde )	M10	M10	M10	M12	M10	M12
Fa,z (N): Max zulässige Last in z- Richtung	2.500	2.500	2.500	2.500	3.500	5.500
D: Durchmesser Leitungsanbindung						
Menge pro Karton	50 Stk.	50 Stk.	50 Stk.	25 Stk.	25 Stk.	25 Stk.
Menge pro Palette	-	-	-	-	-	-
Garantie	2 Jahre					

## Britclips® Rapid RTB

zur Befestigung an Trapezblechen, minimale Stärke des Trapezblechs 0.63 mm, schnelle Befestigung: einteilig und unverlierbar

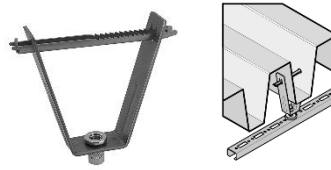

Artikel	08-6781106	08-6781108	08-6781110	08-6781113
Matchcode	RTB 6	RTB 8	RTB 10	RTB 13
A: Flanschstärke	-			
B: Breite	-			
R: Gewindeaufnahme ( Innengewinde )	-			
d1: Durchmesser Bohrung	-			
d2: Durchmesser Bohrung	-			
h: Höhe	-			
G: Gewindeanschluss ( Außengewinde )	M6	M8	M10	Ø 13,0 mm
Fa,z (N): Max zulässige Last in z- Richtung	-			
D: Durchmesser Leitungsanbindung	-			
Menge pro Karton	50 Stk.			
Menge pro Palette	-			
Garantie	2 Jahre			

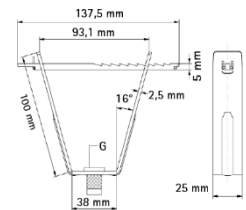

## Zubehör BIS Trapezaufhänger

Trapezlochzange, für Trapezbleche bis max. 1,5 mm Blechstärke, auswechselbare Stanznippel

Artikel	08-6920012
Matchcode	
Abmessung	700 * 120 mm
Minimale Kieferöffnung	25 mm
Maximale Kieferöffnung	90 mm
Gewicht	3,5 Kg.
Garantie	2 Jahre

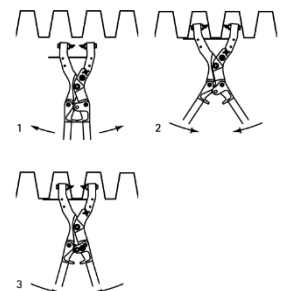

2 x Ersatznippel für Trapezlochzange

Artikel	08-6920012
Matchcode	
Abmessung	Ø 61* 20 mm
G: Gewindeanschluss ( Außengewinde )	M10
Gewicht	50 gr.
Garantie	2 Jahre

